

ПАНЕЛЬ

BY

RU

варочная **электрическая**

Руководство по эксплуатации,
техническому обслуживанию и установке

ПВЭ 4233

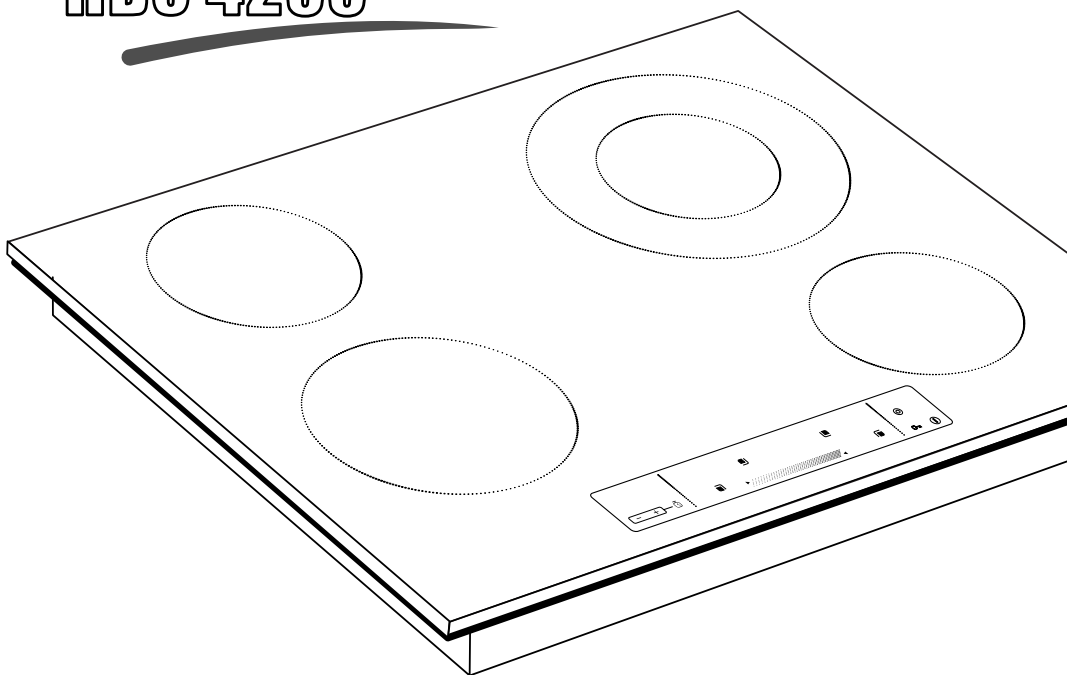

ПВЭ4233.00.0.000 РЭ [18].pdf
№ заказа

**Руководство по эксплуатации,
техническому обслуживанию
и установке
ПВЭ4233.00.0.000 РЭ**

Содержание

1 Общие указания	2
2 Требования безопасности.....	2
3 Технические характеристики.....	4
4 Комплектность	5
5 Устройство и порядок работы.....	5
5.1 Устройство	5
5.2 Управление варочной панелью ПВЭ 4233, ПВЭ 4233 К12	7
5.3 Управление варочной панелью ПВЭ 4233 К10, ПВЭ 4233 К11 ...	14
5.4 Управление варочной панелью ПВЭ 4233 К6.....	20
6 Установка	23
7 Подключение	25
8 Обслуживание варочной панели	26
8.1 Уход за варочной панелью	26
8.2 Техническое обслуживание варочной панели	26
9 Возможные неисправности и методы их устранения.....	27
10 Транспортирование и хранение.....	27
11 Утилизация	28
12 Гарантии изготовителя	28
Приложение: гарантийная карта	

1 ОБЩИЕ УКАЗАНИЯ

Наша бытовая техника постоянно совершенствуется, улучшаются ее характеристики, обновляется дизайн, поэтому рисунки и обозначения в руководстве могут несколько отличаться от Вашей модели.

Настоящее руководство по эксплуатации, техническому обслуживанию и установке распространяется на панели варочные электрические модели ПВЭ 4233 (далее по тексту варочная панель или прибор), их исполнения и модификации и действительно только в тех странах, чьи символы указаны на обложке.

Панель варочная предназначена для домашнего приготовления пищи в закрытых помещениях с искусственно регулируемым климатическими условиями, исключаящими конденсацию влаги (например, в вентилируемых отапливаемых или охлаждаемых) и должна эксплуатироваться при температуре воздуха от плюс 1 °С до плюс 40 °С и относительной влажности не более 80 %.

Варочная панель сертифицирована в соответствии с требованиями нормативных правовых актов (НПА), технических нормативных правовых актов (ТНПА) и технических регламентов (ТР ТС, ТР ЕАЭС), по которым проведена обязательная сертификация.

Срок службы прибора – 10 лет с момента передачи его потребителю. Если дату передачи установить невозможно, срок службы исчисляется с даты изготовления. Пользование прибором с истекшим сроком службы может привести к возникновению электро- и пожароопасных ситуаций из-за естественного старения материалов и износа деталей прибора. Для оценки технического состояния прибора необходимо обратиться в специализированную ремонтную организацию. **ВНИМАНИЕ! По истечении срока службы прибора изготовитель не несёт ответственности за его безопасную эксплуатацию.**

При покупке снимите упаковку и убедитесь, что прибор не повреждено, полностью укомплектовано и торговой организацией правильно заполнены «Свидетельство продажи» и гарантийные талоны.

Убедитесь, что параметры электрической сети соответствуют параметрам прибора, указанным в РЭ.

В случае выявления несоответствия необходимо провести доработку электрической сети. Электромонтажные работы должна выполнить ЖЭС по месту жительства или организация, имеющая право на установку и обслуживание электроприборов.

При подключении должен быть заполнен талон установки.

Самовольно и неправильно подключенное изделие, несоблюдение правил техники безопасности могут привести к пожару, поражению электрическим током, ожогам.

Этого не случится, если Вы внимательно прочтёте данное руководство. Оно содержит важную информацию по установке, правильному и безопасному использованию и обслуживанию варочной панели.

Изготовитель (продавец) не несет ответственности (в том числе и в гарантийный период):

- за дефекты и повреждения, возникшие вследствие нарушения указаний по его хранению, установке, подключению, условий эксплуатации, либо действия непреодолимой силы (пожара, наводнения и т.п.), воздействия домашних животных, насекомых, грызунов;
- за последствия, вызванные неквалифицированным ремонтом.

Сохраните руководство, оно поможет разрешить возникшие вопросы.

2 ТРЕБОВАНИЯ БЕЗОПАСНОСТИ

ВНИМАНИЕ! ПЕРЕД ПЕРВЫМ ВКЛЮЧЕНИЕМ ВЫДЕРЖАТЬ ПРИБОР В ПОМЕЩЕНИИ, ГДЕ ОН БУДЕТ УСТАНОВЛЕН, НЕ МЕНЕЕ ЧЕТЫРЕХ ЧАСОВ.

ВНИМАНИЕ! ВАРОЧНАЯ ПАНЕЛЬ ВЫПОЛНЕНА ПО I КЛАССУ ЗАЩИТЫ ОТ ПОРАЖЕНИЯ ЭЛЕКТРИЧЕСКИМ ТОКОМ И ДОЛЖНА ПОДКЛЮЧАТЬСЯ К СЕТИ С ЗАЗЕМЛЯЮЩИМ ПРОВОДНИКОМ. ДЛЯ ОБЕСПЕЧЕНИЯ ВАШЕЙ БЕЗОПАСНОСТИ ЗАЗЕМЛЕНИЕ ДОЛЖНО СООТВЕТСТВОВАТЬ УСТАНОВЛЕННЫМ ЭЛЕКТРОТЕХНИЧЕСКИМ НОРМАМ.

- ВАРОЧНАЯ ПАНЕЛЬ НЕ ПРЕДНАЗНАЧЕНА ДЛЯ ИСПОЛЬЗОВАНИЯ В

КОММЕРЧЕСКИХ И ПРОИЗВОДСТВЕННЫХ ЗОНАХ.

- ВО ВРЕМЯ РАБОТЫ КОНФОРКИ И ПРИЛЕГАЮЩИЕ К НИМ ПОВЕРХНОСТИ СИЛЬНО РАЗОГРЕВАЮТСЯ И СОХРАНЯЮТ ТЕПЛО ЗНАЧИТЕЛЬНОЕ ВРЕМЯ ПОСЛЕ ВЫКЛЮЧЕНИЯ. БУДЬТЕ ОСТОРОЖНЫ, НЕ ПРИКАСАЙТЕСЬ К НИМ И ОСОБО ПРЕДУПРЕДИТЕ ДЕТЕЙ.
- ПЕРЕД ЧИСТКОЙ И ДРУГИМИ РАБОТАМИ ПО УХОДУ ВАРОЧНУЮ ПАНЕЛЬ НЕОБХОДИМО ОТКЛЮЧИТЬ ОТ СЕТИ.

ВНИМАНИЕ! ЕСЛИ ПОВЕРХНОСТЬ ТРЕСНУЛА - ОТКЛЮЧИТЕ ПРИБОР ДЛЯ ПРЕДОТВРАЩЕНИЯ ПОРАЖЕНИЯ ЭЛЕКТРИЧЕСКИМ ТОКОМ.

ЗАПРЕЩАЕТСЯ:

- ПОЛЬЗОВАТЬСЯ НЕИСПРАВНОЙ ВАРОЧНОЙ ПАНЕЛЬЮ.
- ОСТАВЛЯТЬ ВКЛЮЧЕННУЮ ВАРОЧНУЮ ПАНЕЛЬ БЕЗ ПРИСМОТРА.
- ИСПОЛЬЗОВАТЬ ВАРОЧНУЮ ПАНЕЛЬ ДЛЯ ОБОГРЕВА ПОМЕЩЕНИЯ И СУШКИ БЕЛЬЯ.
- УСТАНОВЛИВАТЬ ВАРОЧНУЮ ПАНЕЛЬ В МЕСТАХ С ПОВЫШЕННЫМ РИСКОМ ПОЖАРНОЙ ОПАСНОСТИ (ВПЛОТНУЮ К ДЕРЕВЯННЫМ, ПОКРЫТЫМ ОБОЯМИ ИЛИ ГОРЮЧИМ ПЛАСТИКОМ И Т. П. ПОВЕРХНОСТЯМ). РАССТОЯНИЕ ОТ ЗАДНЕЙ КРОМКИ ДО СТЕНЫ ДОЛЖНО БЫТЬ НЕ МЕНЕЕ 35 мм.
- ХРАНИТЬ ВОЗЛЕ ВАРОЧНОЙ ПАНЕЛИ ЛЕГКОВОСПЛАМЕНЯЮЩИЕСЯ ВЕЩЕСТВА И МАТЕРИАЛЫ.
- САМОСТОЯТЕЛЬНО СНИМАТЬ ЗАЩИТНЫЙ КОЖУХ И ПРОВОДИТЬ РЕМОНТ.
- ДЕМОНТИРОВАТЬ ВАРОЧНУЮ ПАНЕЛЬ, НЕ ОТКЛЮЧИВ ЕЁ ОТ СЕТИ.

Периодически (не реже одного раза в полгода) проверяйте состояние шнура питания. При пользовании варочной панелью необходимо знать и выполнять основные правила обращения с электроприборами:

ЗАПРЕЩАЕТСЯ:

- ИСПОЛЬЗОВАТЬ ПРИБОРЫ НЕ ПО НАЗНАЧЕНИЮ.
- ОДНОВРЕМЕННО ПРИКАСАТЬСЯ К ПРИБОРАМ, ВКЛЮЧЕННЫМ В СЕТЬ, И УСТРОЙСТВАМ С ЕСТЕСТВЕННЫМ ЗАЗЕМЛЕНИЕМ (ВОДОПРОВОДНЫМ ТРУБАМ, БАТАРЕЯМ ОТОПЛЕНИЯ И Т. П.).
- ПРИКАСАТЬСЯ К ЭЛЕКТРОПРИБОРАМ МОКРЫМИ РУКАМИ ИЛИ НАХОДЯСЬ БОСИКОМ.
- ТУШИТЬ ВОДОЙ ЭЛЕКТРОПРИБОРЫ, НАХОДЯЩИЕСЯ ПОД НАПРЯЖЕНИЕМ.

ПРИБОР НЕ ПРЕДНАЗНАЧЕН ДЛЯ ИСПОЛЬЗОВАНИЯ ЛИЦАМИ (ВКЛЮЧАЯ ДЕТЕЙ) С ПОНИЖЕННЫМИ ФИЗИЧЕСКИМИ, СЕНСОРНЫМИ ИЛИ УМСТВЕННЫМИ СПОСОБНОСТЯМИ ИЛИ ПРИ ОТСУТСТВИИ У НИХ ЖИЗНЕННОГО ОПЫТА ИЛИ ЗНАНИЙ, ЕСЛИ ОНИ НЕ НАХОДЯТСЯ ПОД ПРИСМОТРОМ ИЛИ НЕ ПРОИНСТРУКТИРОВАНЫ ОБ ИСПОЛЬЗОВАНИИ ПРИБОРА ЛИЦОМ, ОТВЕТСТВЕННЫМ ЗА ИХ БЕЗОПАСНОСТЬ.

ДЕТИ ДОЛЖНЫ НАХОДИТЬСЯ ПОД ПРИСМОТРОМ ДЛЯ НЕДОПУЩЕНИЯ ИГР С ПРИБОРОМ.

ВНИМАНИЕ: МАКСИМАЛЬНАЯ НАГРУЗКА НА ВАРОЧНУЮ ПАНЕЛЬ 45 кг.

Прибор не предназначен для функционирования от внешнего таймера или отдельной системы дистанционного управления.

Опасность пожара: Не класть предметы на поверхности для приготовления пищи.

Осторожно! Процесс приготовления пищи следует контролировать. Непродолжительный процесс приготовления пищи следует контролировать непрерывно.

ВНИМАНИЕ! Приготовление пищи на конфорочной панели с использованием жира или масла без присмотра может быть опасным, так как может привести к пожару.

ЗНАЙТЕ: Нельзя тушить огонь водой. Необходимо выключить прибор и затем накрыть пламя, например, крышкой или одеялом.

Если рядом с варочной панелью находятся бытовые электроприборы, подключенные к сети (тостеры, кофемолки и т.п.), следите, чтобы их провод не попал в зону работающих конфорок.

3 ТЕХНИЧЕСКИЕ ХАРАКТЕРИСТИКИ

Модель	ПВЭ 4233 ПВЭ4233 К12	ПВЭ 4233 К10	ПВЭ 4233 К11	ПВЭ 4233 К6
Управление	электронное (сенсорное)			
Диапазон номинальных напряжений, В	220-230			
Номинальная частота, Гц	50			
Класс защиты от поражения электрическим током	I			
Вид климатического исполнения по ГОСТ 15543.1-89	УХЛ 4			
Диапазон номинальных потребляемых мощностей, Вт	5850-6400		5760-6300	
Мощность конфорок при напряжении 230 В, кВт				
передняя левая (диаметр, 18 см, 1 зона нагрева)	1,8	1,8	1,8	-
передняя левая (диаметр, 18 см, 2 зоны нагрева)	-	-	-	1,7
передняя правая (диаметр, 14,5 см, 1 зона нагрева)	1,2	1,2	1,2	1,2
задняя левая (диаметр, 14,5 см, 1 зона нагрева)	1,2	1,2	1,2	1,2
задняя правая (диаметр, 21 см, 2 зоны нагрева)	2,2	2,2	-	2,2
задняя правая (диаметр 21 см, 1 зона нагрева)	-	-	2,1/2,0**	-
Размеры стола, см				
ширина	59,5			
глубина	53			
высота	6,5			
Масса, не более, кг	9,2			
Содержание драгоценных материалов, г*				
золото	0,024	0,157		-
серебро	1,281	1,19		-
палладий	0,001	0,0039		-

* Содержание драгоценных материалов в модификациях прибора соответствует указанному для модели прибора, кроме указанных отдельно.

** В зависимости от установленных нагревательных блоков.

Показатели энергетической эффективности

Тип конфорочной панели	электрическая
Количество рабочих зон и/или участков, шт	4
Технология нагревания	излучающие рабочие зоны
Диаметр полезной рабочей поверхности конфорок Ø, см	
передняя левая	18,0
передняя правая	14,5
задняя левая	14,5
задняя правая	21,0
Потребление энергии каждой рабочей зоны или участка на килограмм ЕС ^{electric cooking} Вт·ч/кг (ГОСТ ИЕС 60350-2-2013)	
передняя левая	153,0
передняя правая	165,0
задняя левая	165,0
задняя правая	165,0
Потребление энергии конфорочной панели на килограмм ЕС ^{electric hob} Вт·ч/кг (ГОСТ ИЕС 60350-2-2013)	162,0

4 КОМПЛЕКТНОСТЬ

Варочная панель, шт.	1
Уплотнение, шт.	1
Кронштейн, шт.	2
Винт самонарезающий, шт.	8
Шайба, шт.	4
Руководство по эксплуатации, шт.	1
Адреса уполномоченных организаций по обслуживанию техники (товарный знак «GEFEST»), шт.	1
Гарантийная карта, шт.	1
Упаковка, шт.	1
Скребок, шт.	1

5 УСТРОЙСТВО И ПОРЯДОК РАБОТЫ

5.1 УСТРОЙСТВО



Рис. 1 Варочная панель ПВЭ 4233

Поверхность варочной панели представляет собой стеклокерамическую пластину, с внутренней стороны которой расположены нагревательные элементы.

Уникальным свойством стеклокерамики является хорошая теплопроводность в зонах нагрева и малое рассеивание тепла по сторонам. Термостойкость стеклокерамики позволяет сразу отставлять приготовленное горячее блюдо на свободное место на варочной панели.

Не рекомендуется использовать посуду, диаметр которой меньше зоны нагрева. Максимальный диаметр посуды не должен превышать зону нагрева более чем на 2 см. Посуду нужно устанавливать по центру зоны нагрева.

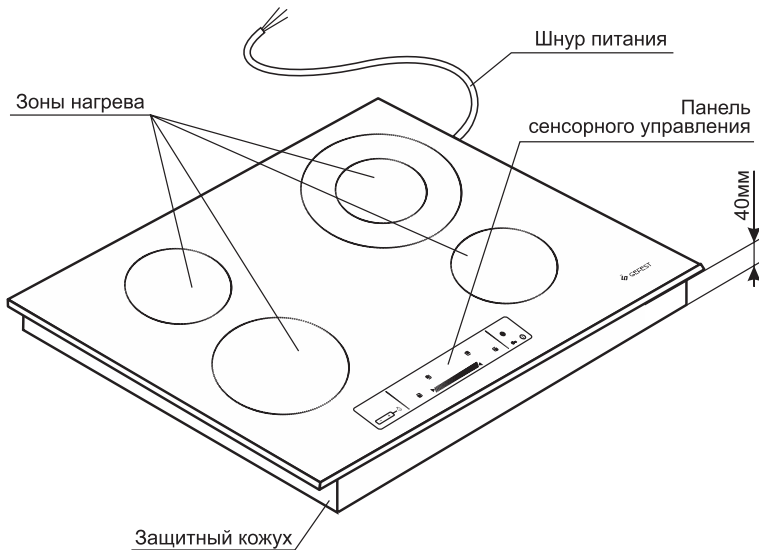
Для стеклокерамических варочных панелей не нужно покупать новую специальную посуду. Главное, чтобы дно было плоское и ровное. Лучше всего подходит посуда с матовым или темным дном. Жаропрочная стеклянная посуда тоже подходит, но она инерционна – долго нагревается и в ней сложно быстро убавить тепло.

ВНИМАНИЕ! БУДЬТЕ АККУРАТНЫ И ВНИМАТЕЛЬНЫ ПРИ ОБРАЩЕНИИ СО СТЕКЛОКЕРАМИЧЕСКОЙ ВАРОЧНОЙ ПАНЕЛЬЮ:

Не включайте конфорки вхолостую (вначале поставьте посуду, затем включите конфорку).

Не ставьте пустую посуду на включенные конфорки.

Не ставьте на разогретые конфорки холодные кастрюли и избегайте попадания на них жидкостей.

Оберегайте стеклокерамическую поверхность от ударов, особенно твердых угловатых предметов (крышки, ухваты, солонки и т. п.).

Не используйте варочную панель как разделочную доску.

Не пытайтесь разогреть пищу в алюминиевых тарелочках или фольге. При контакте с горячей поверхностью варочной панели они расплавятся.

Не удаляйте загрязнения острыми царапающими предметами. Перед чисткой прикипевшую пищу нужно размочить.

Не двигайте посуду по поверхности варочной панели. Песчинки могут образовать царапины, а алюминиевая посуда оставляет трудноудаляемые серебристые полосы.

Следите за тем, чтобы дно устанавливаемой посуды было сухим и чистым.

Избегайте попадания сахара, сиропа, варенья и т. п. на горячую поверхность варочной панели, так как они могут прикипеть. Если же это произошло, необходимо немедленно удалить их металлическим скребком.

Не подвергайте варочную панель чрезмерным нагрузкам.

ПОМНИТЕ! ЗОНА НАГРЕВА ПОСЛЕ ОТКЛЮЧЕНИЯ ОКОЛО ПОЛУЧАСА ОСТАЕТСЯ ЕЩЕ ГОРЯЧЕЙ. НЕ ПРИКАСАЙТЕСЬ К КОНФОРКАМ ДО ПОЛНОГО ОСТЫВАНИЯ И НЕ СТАВЬТЕ НА НИХ ПРЕДМЕТЫ, КОТОРЫЕ МОГУТ РАСПЛАВИТЬСЯ ИЛИ ПОВРЕДИТЬСЯ.

Зона, которая работает или остывает высвечивается в информационном окне конфорки.

Перед первым включением варочную панель нужно помыть мыльным раствором и протереть насухо. Вначале может чувствоваться легкий запах уплотнительной резины, но это быстро пройдет.

5.2 УПРАВЛЕНИЕ ВАРОЧНОЙ ПАНЕЛЬЮ ПВЭ 4233, ПВЭ 4233 К12

Управление варочной панелью происходит путем прикосновения к стеклокерамической поверхности в зоне соответствующего знака (рис. 2):

1. вкл./выкл. питания варочной панели;
2. выбор конфорки;
3. окно индикации режима нагрева и остаточного тепла конфорки;
4. регулировка режимов нагрева;
5. индикаторы конфорок, для которых установлен таймер;
6. регулировка таймера;
7. блокировка управления;
8. вкл./выкл. дополнительной зоны;
9. индикатор включения дополнительной зоны;
10. окно индикации таймера;
11. индикатор блокировки управления - горит: блокировка включена.



Рис. 2

ВКЛЮЧЕНИЕ ВАРОЧНОЙ ПАНЕЛИ

ВНИМАНИЕ! ПРИ ПОДКЛЮЧЕНИИ ВАРОЧНОЙ ПАНЕЛИ К ЭЛЕКТРИЧЕСКОЙ СЕТИ, УПРАВЛЕНИЕ АВТОМАТИЧЕСКИ БЛОКИРУЕТСЯ. ДЛЯ ВКЛЮЧЕНИЯ ВАРОЧНОЙ ПАНЕЛИ ОТКЛЮЧИТЕ БЛОКИРОВКУ КАК УКАЗАНО В РАЗДЕЛЕ «БЛОКИРОВКА».

Для включения варочной панели коснуться зоны со знаком «1». Во всех окнах индикации конфорок загорится «0» (рис. 3).

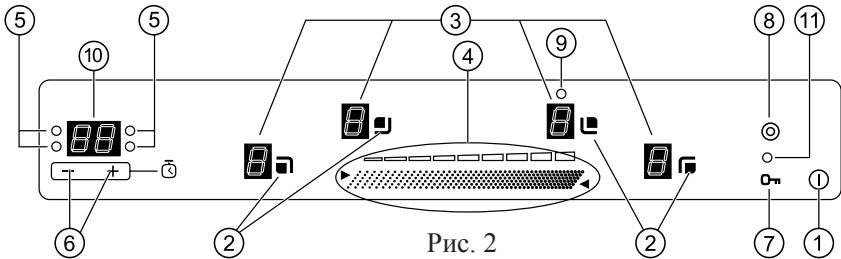
ВНИМАНИЕ! СЛЕДУЮЩУЮ КОМАНДУ НЕОБХОДИМО ЗАДАТЬ НЕ ПОЗДНЕЕ 5 СЕКУНД, В ПРОТИВНОМ СЛУЧАЕ ПРИБОР АВТОМАТИЧЕСКИ ОТКЛЮЧИТСЯ.

ВЫКЛЮЧЕНИЕ ВАРОЧНОЙ ПАНЕЛИ

Всю варочную панель с работающими конфорками можно отключить, коснувшись зоны «1».



Рис.3

УПРАВЛЕНИЕ КОНФОРКАМИ

ВКЛЮЧЕНИЕ КОНФОРКИ

1. Коснуться зоны ② с обозначением выбранной конфорки, после чего конфорка перейдет в режим управления. В соответствующем окне индикации «0» загорится с большей яркостью (рис.4).

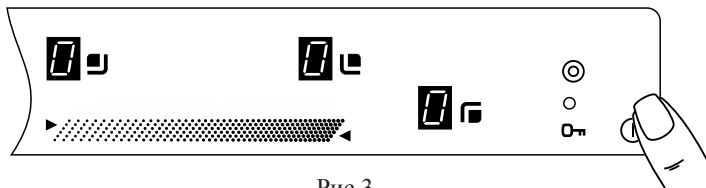
2. Выбор режима нагрева производится перемещением пальца по поверхности ④ - «скользящая кнопка» (рис. 5). Когда режим нагрева меняется, в окне выбранной конфорки отображается значение от «0» до «9».

ВНИМАНИЕ! ЗАДАВАТЬ РЕЖИМ НАГРЕВА ПОСЛЕ ВКЛЮЧЕНИЯ КОНФОРКИ НЕОБХОДИМО НЕ ПОЗДНЕЕ 5 СЕКУНД, В ПРОТИВНОМ СЛУЧАЕ КОНФОРКА ВЫЙДЕТ ИЗ РЕЖИМА УПРАВЛЕНИЯ.

Значение режима нагрева «9» соответствует максимальной мощности конфорки.

ВНИМАНИЕ! ОДНОВРЕМЕННО МОЖНО УПРАВЛЯТЬ ТОЛЬКО ОДНОЙ КОНФОРКОЙ.



Рис.4

Изменение режима нагрева конфорки

Для того, чтобы в процессе приготовления изменить режим нагрева, необходимо:

1. Работавшую конфорку касанием зоны ② перевести в режим управления.
2. Перемещая палец по поверхности ④ измените режим нагрева конфорки (рис. 5).

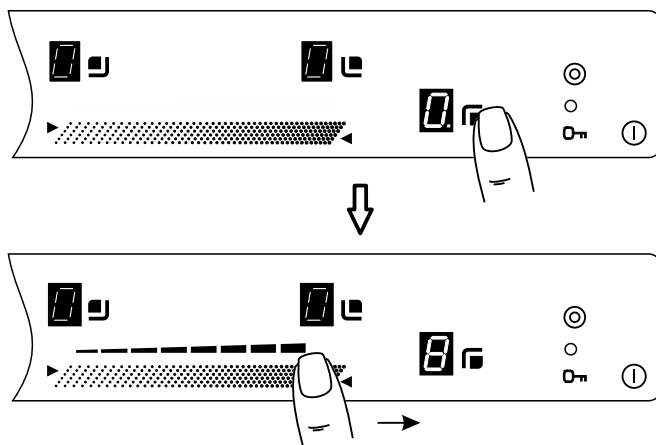

Рис.5

ВЫКЛЮЧЕНИЕ КОНФОРКИ

1. Работавшую конфорку перевести касанием зоны ② в режим управления (рис. 6).
2. Перемещая палец по поверхности ④, установить в окне индикации значение «0» - конфорка отключится. В окне ③ будет светиться буква «Н», указывающая, что конфорка еще горячая.

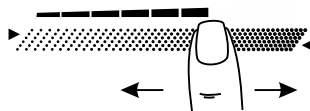

Рис.6

УПРАВЛЕНИЕ ДВУХЗОННЫМИ КОНФОРКАМИ

Двухзонные конфорки дают возможность в зависимости от величины посуды использовать либо одну внутреннюю (основную) зону, либо двойную (объединенную с дополнительной) зону нагрева.

Включение основной зоны

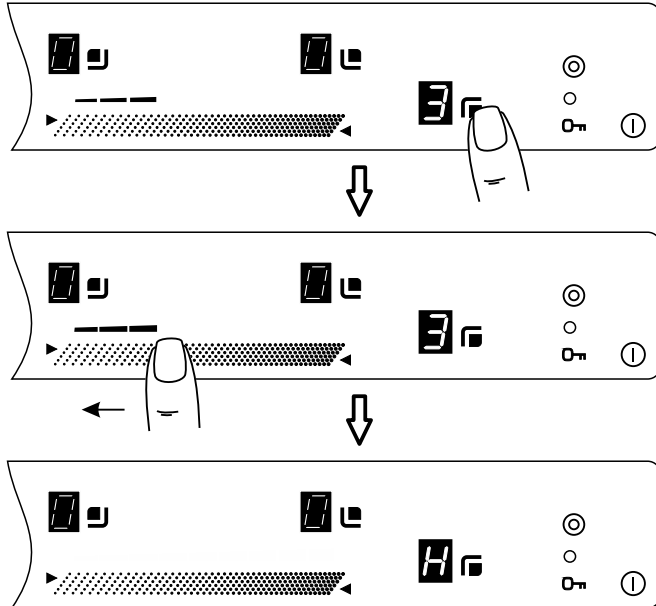
Основная зона (внутренний круг) включается как обычная конфорка. Необходимо:

1. Перевести конфорку в режим управления.
2. Установить необходимый режим нагрева.

Включение основной и дополнительной зоны

1. Перевести конфорку в режим управления.
2. Установить режим нагрева. При значении «0» дополнительная зона не включается.
3. Коснуться зоны «8» (рис. 7). К нагреву основной подключится дополнительная зона конфорки и будет светиться точка индикации дополнительной зоны «9».
4. Установленный режим нагрева будет распространяться на обе зоны.



Рис. 7

Выключение дополнительной зоны

1. Перевести конфорку в режим управления.
2. Коснуться зоны «8». Дополнительная зона отключится.

Выключение двухзонной конфорки

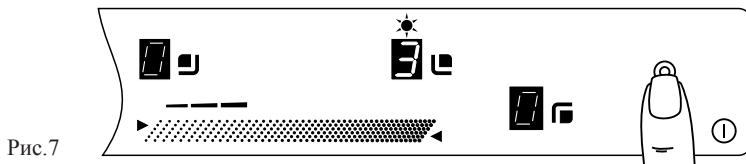
1. Перевести конфорку в режим управления.
2. Перемещая палец по поверхности «4», установить в окне индикации значение «0».

ФУНКЦИЯ УСКОРЕННОГО НАГРЕВА

Позволяет быстро закипятить воду или прогреть сковороду на максимальной мощности, а затем автоматически переключиться на выбранный режим нагрева.

Для включения необходимо выбрать нужную конфорку. Функция активируется для режимов нагрева от 1 до 8. Для этого необходимо в течение 3 с удерживать палец на поверхности «4», после чего в окне индикации выбранной конфорки будет мигать «А». Конфорка будет работать на режиме «9» в течение времени, которое зависит от выбранного постоянного уровня (см. таблицу), затем раздастся звуковой сигнал, конфорка переключится на выбранный постоянный режим нагрева и символ «А» исчезнет.

Режим нагрева	1	2	3	4	5	6	7	8
Время работы на режиме «9», мин	1,2	2,7	4,8	5,5	6,5	1,2	2,7	2,7

В случае необходимости функцию можно отключить. Перемещая палец по поверхности «4», установить в окне индикации значение «0». Конфорка отключится.

ИНДИКАЦИЯ ОСТАТОЧНОГО ТЕПЛА

После выключения конфорки в окне индикации ^③ (рис. 8) высвечивается буква «Н» (от англ. hot – «горячий»). Индикация «Н» гаснет, когда температура рабочей зоны становится безопасной.

Если остаточное тепло не превышает 60 °С, в окне горит значение «0».



Рис. 8

БЛОКИРОВКА

Чтобы не допустить нежелательного включения конфорок или изменения установленных режимов нагрева, на варочной панели предусмотрена блокировка (рис. 9).

Блокировка включения конфорок

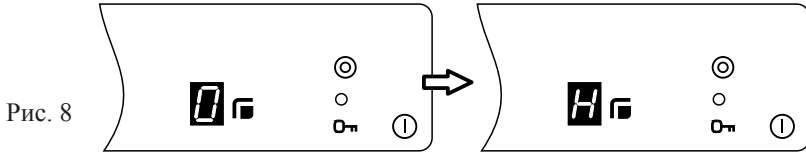
1. Включить варочную панель (зона «^①»).
2. Коснуться зоны «^⑦». Включится индикатор «^⑪».
3. Коснуться зоны «^①» и выключить варочную панель (если этого не сделать, варочная панель сама отключится через 10 секунд).



Рис. 9

Блокировка установленных режимов нагрева конфорок

Для того, чтобы режим работающей конфорки не был изменен, необходимо во время работы конфорки коснуться зоны «^⑦» и заблокировать установленный режим нагрева. При этом включится индикация и управление всеми конфорками будет заблокировано.

ВНИМАНИЕ! ЕСЛИ В ДАННОМ РЕЖИМЕ ВАРОЧНУЮ ПАНЕЛЬ ВЫКЛЮЧИТЬ (ЗОНА «^①»), НЕ ОТКЛЮЧИВ БЛОКИРОВКУ, ТО ВСЕ КОНФОРКИ БУДУТ ОТКЛЮЧЕНЫ, А ВАРОЧНАЯ ПАНЕЛЬ ПЕРЕЙДЕТ В РЕЖИМ «БЛОКИРОВКА ВКЛЮЧЕНИЯ КОНФОРК».

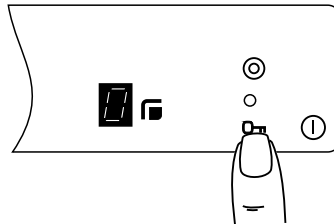
Отключение блокировки

Чтобы отключить блокировку в режиме работы конфорок, необходимо коснуться зоны «^⑦». Индикация погаснет - блокировка выключена.

Если выключенная варочная панель находится в режиме «Блокировка включения конфорок», необходимо:

1. Коснуться зоны «^⑦». Блокировка выключится. Индикация погаснет.
2. Включить варочную панель (зона «^①»).

Ограничение времени работы

С целью обеспечения безопасности панель оснащена ограничителем времени работы каждой из конфорок. Максимальное рабочее время определяется в соответствии с последним выбранным уровнем мощности нагрева.

Если уровень мощности нагрева в течение длительного времени (см.таблицу) не меняется, работающая конфорка автоматически выключается.

Уровень мощности	1	2	3	4	5	6	7	8	9
Время работы конфорки, час	10	5	5	4	3	2	2	2	1

ТАЙМЕР КАК ПРОГРАММАТОР ОТКЛЮЧЕНИЯ

Программирование таймера

Модуль таймера позволяет программировать отключение всех четырёх конфорок (рис. 10).

1. Перевести нужную конфорку в режим управления касанием зоны «**2**»
2. Установить режим нагрева, например «**5**».
3. Касанием зон «+» или «-» зоны «**6**» задать время работы конфорки. В окне индикации «**5**» загорится и будет мигать индикатор конфорки, для которой устанавливается таймер. В окне индикации «**10**» показывается время до отключения конфорок.

Чтобы случайно не нарушить заданную программу, управление варочной панелью можно заблокировать, коснувшись зоны «**7**». Для снятия блокировки нужно повторно коснуться зоны «**7**».

По истечении заданного времени раздастся звуковой сигнал и конфорка выключится.

Отключить звуковой сигнал можно касанием зоны «**6**».

После программирования отключения нескольких таймеров на табло индикации будет подсвечиваться время и мигать индикация «**5**» для таймера, имеющего минимальное время, заданное до отключения конфорки. После срабатывания этого таймера будет подсвечиваться время и мигать индикация «**5**» следующего таймера с минимальным временем до отключения конфорки.

Перепрограммирование таймера

1. Перевести нужную конфорку в режим управления касанием зоны «(2)».
2. Касанием зон «(-)» и «(+)» зоны «(6)» изменить время работы конфорки.

Выключение таймера

Чтобы преждевременно отключить таймер, необходимо:

1. Касанием зоны «(2)» перевести нужную конфорку в режим управления.
2. Установить в окне индикации «(5)» значение «00», удерживая палец на зоне «(-)».
3. Таймер отключится, а запрограммированная конфорка останется работать в установленном режиме.



Рис. 10

5.3 УПРАВЛЕНИЕ ВАРОЧНОЙ ПАНЕЛЬЮ ПВЭ 4233 К10, ПВЭ 4233 К11

Управление прибором происходит путем прикосновения к стеклокерамической поверхности в зоне соответствующего знака (рис. 11).

1. вкл/выкл питания варочной панели.
2. вкл/выкл конфорок.
3. окно индикации уровня нагрева и остаточного тепла конфорок.
4. вкл/выкл дополнительной зоны (только для К10).
5. индикация включения дополнительной зоны.
6. вкл/выкл таймера.
7. табло таймера.
8. точка индикации программирования таймера - горит: таймер в режиме установки.
9. индикаторы конфорок, для которых установлен таймер.
10. «минус» } регулировка уровня нагрева и времени таймера.
11. «плюс» } регулировка уровня нагрева и времени таймера.
12. блокировка управления.
13. индикатор блокировки управления - горит: блокировка включена.

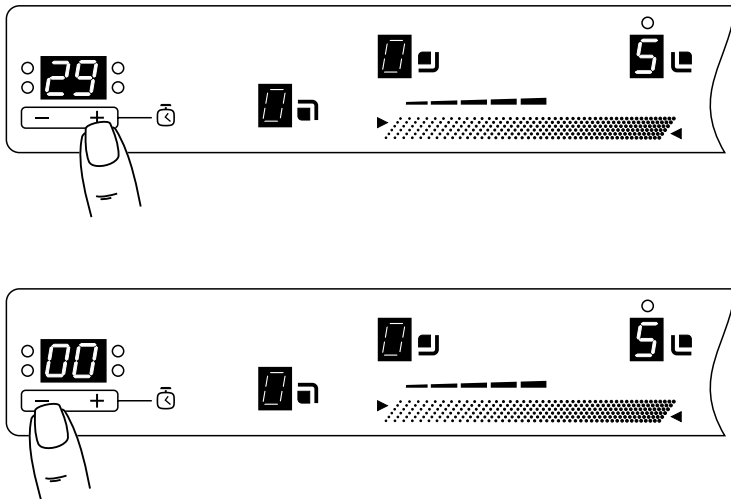

Рис.11

Включение варочной панели

Коснуться зоны со знаком «①». Во всех окнах индикации конфорок загорится «0» (рис. 12).

ВНИМАНИЕ! СЛЕДУЮЩУЮ КОМАНДУ НЕОБХОДИМО ЗАДАТЬ НЕ ПОЗДНЕЕ 10 СЕКУНД, В ПРОТИВНОМ СЛУЧАЕ ПРИБОР АВТОМАТИЧЕСКИ ОТКЛЮЧИТСЯ И ВКЛЮЧЕНИЕ ПРИДЕТСЯ ПОВТОРИТЬ.

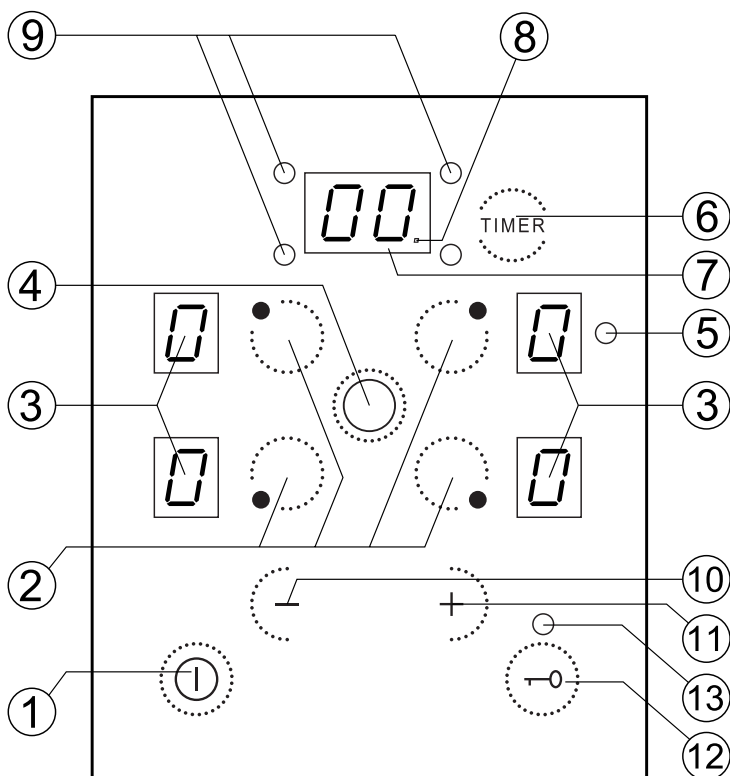
Выключение стола

Весь стол с работающими конфорками можно мгновенно отключить, коснувшись зоны «①».

ВНИМАНИЕ! ПРИ ПОДКЛЮЧЕНИИ ВАРОЧНОЙ ПАНЕЛИ К ЭЛЕКТРИЧЕСКОЙ СЕТИ, УПРАВЛЕНИЕ АВТОМАТИЧЕСКИ БЛОКИРУЕТСЯ. ДЛЯ ВКЛЮЧЕНИЯ СТОЛА ОТКЛЮЧИТЕ БЛОКИРОВКУ КАК УКАЗАНО В РАЗДЕЛЕ «БЛОКИРОВКА УПРАВЛЕНИЯ».

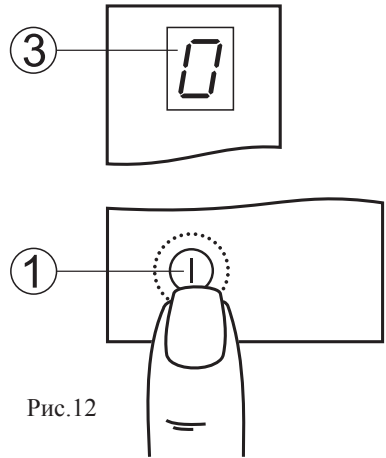

УПРАВЛЕНИЕ КОНФОРКАМИ

Включение конфорок

1. Коснуться зоны «②» с обозначением выбранной конфорки, после чего конфорка перейдет в режим управления. В соответствующем окне индикации мигает «0» (рис.13).

2. Если при значении нагрева «0» коснуться зоны «-», уровень нагрева автоматически установится на «9». Касанием зон «+» или «->» осуществляется установка уровня нагрева.

Уровень нагрева «9» соответствует максимальной мощности конфорки.

ВНИМАНИЕ! ЗАДАВАТЬ УРОВЕНЬ НАГРЕВА ПОСЛЕ ВКЛЮЧЕНИЯ КОНФОРКИ НЕОБХОДИМО НЕ ПОЗДНЕЕ 10 СЕКУНД, В ПРОТИВНОМ СЛУЧАЕ КОНФОРКА ВЫЙДЕТ ИЗ РЕЖИМА УПРАВЛЕНИЯ.

Непрерывное касание зоны «+» или «->» ускоряет смену значений.

ВНИМАНИЕ! ОДНОВРЕМЕННО МОЖНО УПРАВЛЯТЬ ТОЛЬКО ОДНОЙ КОНФОРКОЙ.



Рис.13

Изменение уровня нагрева конфорки

Для того, чтобы в процессе приготовления изменить режим нагрева, необходимо:

1. Работаящую конфорку касанием зоны ② перевести в режим управления (рис. 14).
2. Зоной «+» или «-» изменить уровень нагрева.

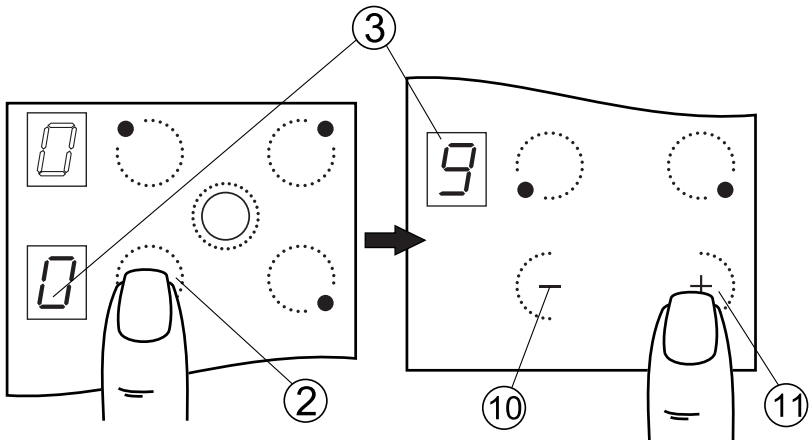

Рис.14

Выключение конфорки

1. Работаящую конфорку перевести касанием зоны ② в режим управления (рис. 15).
2. Удерживая палец на зоне «-» установить в окне индикации значение «0», через 3 секунды конфорка отключится.

В окне ③ будет светиться буква «Н», указывающая, что конфорка еще горячая.

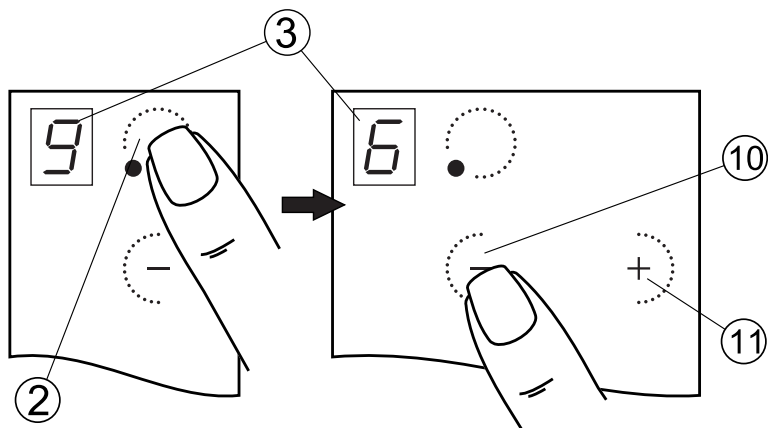
Сбросить уровень нагрева, а также время таймера в нулевое значение можно также одновременным касанием зон «-» и «+».



Рис.15

УПРАВЛЕНИЕ ДВУХЗОННОЙ КОНФОРКОЙ

Двухзонная конфорка даёт возможность в зависимости от величины посуды использовать либо одну внутреннюю (основную) зону, либо двойную (объединённую с дополнительной) зону нагрева.

Включение основной зоны

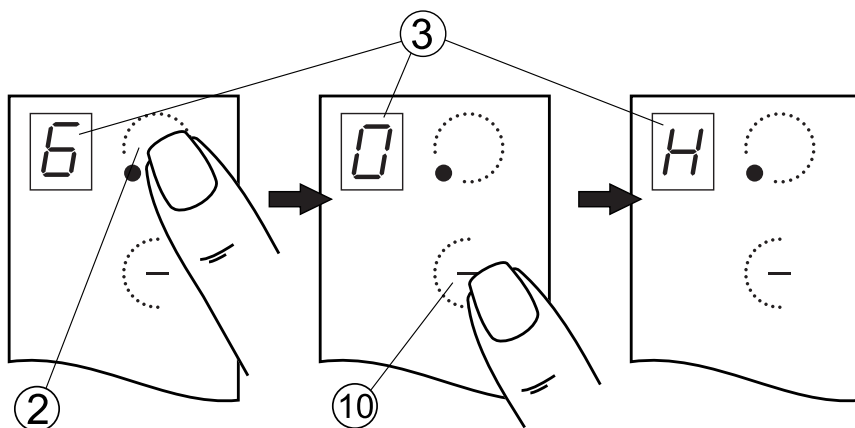
Основная зона (внутренний круг) включается как обычная конфорка (рис. 16).

Необходимо:

1. Перевести конфорку в режим управления.
2. Установить посредством зон «-» или «+» необходимый уровень нагрева.

Включение основной и дополнительной зоны

1. Перевести конфорку в режим управления.
2. Установить уровень нагрева (например «6»). При значении «0» дополнительная зона не включается.
3. Коснуться зоны «④». К нагреву основной подключится дополнительная зона конфорки и будет светиться точка индикации дополнительной зоны «⑤».
4. Установленный уровень нагрева будет распространяться на обе зоны.



Рис.16

Выключение дополнительной зоны

1. Перевести конфорку в режим управления.
2. Коснуться зоны «④». Дополнительная зона отключится.

Выключение двухзонной конфорки

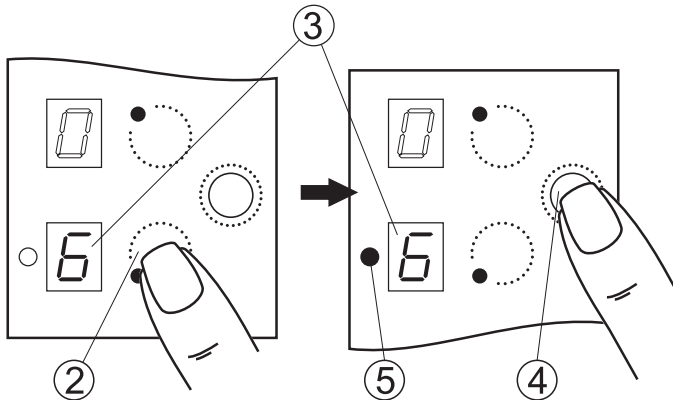
1. Перевести конфорку в режим управления.
2. Удерживая палец на зоне «-» или одновременно коснувшись зон «-» и «+», установить в окне индикации значение «0». Обе зоны отключатся.

ФУНКЦИЯ УСКОРЕННОГО РАЗОГРЕВА

Позволяет быстро закипятить воду или прогреть сковороду на максимальной мощности, а затем автоматически переключиться на выбранный уровень нагрева.

Для включения необходимо выбрать нужную конфорку, задать уровень нагрева «9» и дополнительно нажать «+». На индикаторе начнет мигать десятичная точка. В течение 10 секунд необходимо выбрать желаемый постоянный уровень от 1 до 8. Конфорка будет работать на уровне «9» в течение времени, которое зависит от выбранного постоянного уровня

(см. таблицу), затем раздастся звуковой сигнал, точка исчезнет, конфорка переключится на выбранный постоянный уровень нагрева.

Уровень нагрева	1	2	3	4	5	6	7	8
Время работы на уровне «9», мин	1,2	2,7	4,8	5,5	6,5	1,2	2,7	2,7

В случае необходимости функцию можно отключить, уменьшив мощность конфорки до «0».

ИНДИКАЦИЯ ОСТАТОЧНОГО ТЕПЛА

После выключения конфорки в окне индикации (рис. 17) высвечивается буква «Н» (от англ. hot – «горячий»).

После выключения стола в окнах индикации всех горячих конфорок будет высвечиваться буква «Н»

Индикация гаснет, когда температура рабочей зоны становится безопасной.



Рис.17

БЛОКИРОВКА УПРАВЛЕНИЯ

Чтобы не допустить нежелательного включения конфорок или изменения установленных режимов приготовления, на столе предусмотрена блокировка управления (рис. 18).

Включение блокировки

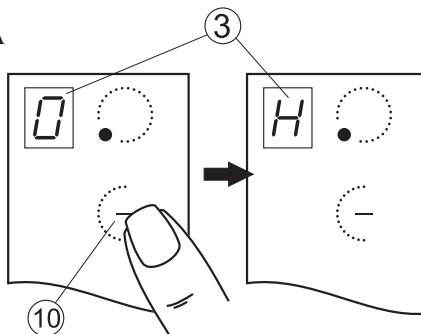
Блокировку можно включить в любое время, коснувшись и удерживая зону «→». О том, что блокировка включена, свидетельствует горящий индикатор (11).

ВНИМАНИЕ! ПРИ ВКЛЮЧЕННОЙ БЛОКИРОВКЕ ВОЗМОЖНО ОТКЛЮЧЕНИЕ СТОЛА ТОЛЬКО СЕНСОРОМ «0».



Рис.18

Отключение блокировки

Для отключения блокировки необходимо коснуться и удерживать зону «→».

Индикатор (13) погаснет - блокировка выключена.

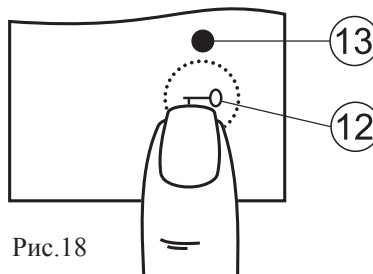
Ограничение времени работы

С целью обеспечения безопасности панель оснащена ограничителем времени работы каждой из конфорок. Максимальное рабочее время определяется в соответствии с последним выбранным уровнем мощности нагрева.

Если уровень мощности нагрева в течение длительного времени (см.таблицу) не меняется, работающая конфорка автоматически выключается.

Уровень мощности	1	2	3	4	5	6	7	8	9
Время работы конфорки, час	10	5	5	4	3	2	2	2	1

ОТКЛЮЧЕНИЕ КОНФОРОК ПО ТАЙМЕРУ

Программирование таймера

Таймер позволяет программировать отключение всех четырёх конфорок (рис. 19).

1. Включить необходимую конфорку и установить уровень нагрева, например 4.

2. Перевести таймер в режим управления касанием зоны «6».

В окне индикации 7 высветится «00», замигает индикатор программируемой конфорки 9 и загорится точка 5.

3. Касанием зон «+» или «-» задать время работы конфорки в минутах.

Во время работы таймера мигает индикатор 9 запрограммированной конфорки и в окне индикации 7 показывается время до отключения конфорки.

По истечении заданного времени раздастся звуковой сигнал и конфорка выключится.

Отключить звуковой сигнал можно касанием любой зоны.

После программирования таймера для нескольких конфорок, будут гореть индикаторы 9 запрограммированных конфорок, подсвечиваться время и мигать индикатор 9 для таймера, имеющего минимальное время, заданное до отключения конфорки. После срабатывания этого таймера конфорка отключится, и раздастся звуковой сигнал. После касания любой зоны звуковой сигнал отключится и будет подсвечиваться время и мигать индикация 9 следующего таймера с минимальным временем до отключения конфорки.



Рис.19

Перепрограммирование таймера

1. Перевести нужную конфорку в режим управления касанием зоны «2».

2. Перевести таймер в режим управления касанием зоны «6».

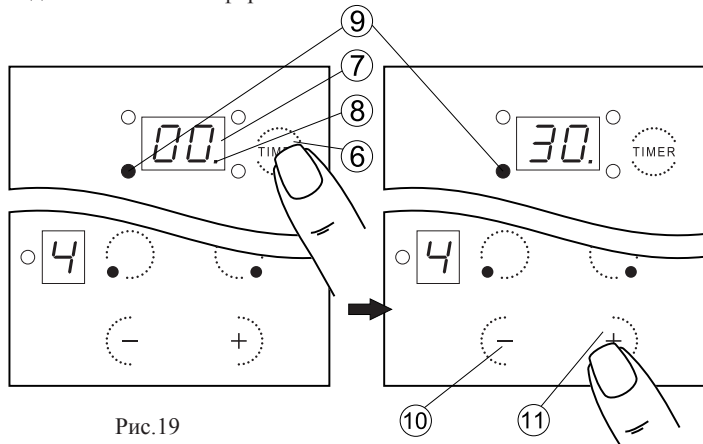
3. Касанием зон «-» и «+» изменить время работы конфорки.

Выключение таймера

Чтобы преждевременно отключить таймер, необходимо:

1. Перевести нужную конфорку в режим управления касанием зоны «2».

2. Перевести таймер в режим управления (зона «6»).

3. Установить в окне индикации «6» значение «00», удерживая палец на зоне «-» установить значение «00».

4. Коснуться зоны «6». Таймер отключится, а запрограммированная конфорка останется работать. Отключать ее придется вручную.

Преждевременное отключение конфорки, работающей по таймеру

1. Перевести конфорку в режим управления (зона 2).
2. Установить в окне индикации режима конфорки значение «00» удерживая палец на зоне «->» до значения «00». Конфорка отключится.

5.4 УПРАВЛЕНИЕ ВАРОЧНОЙ ПАНЕЛЬЮ ПВЭ 4233 К6

Управление столом происходит путем прикосновения к стеклокерамической поверхности в зоне соответствующего знака (рис. 20).

Включение стола





Рис. 20

Коснуться и удерживать несколько секунд зону со знаком . На всех индикаторах конфорок загорится «0», а также загорится индикатор включения.

ВНИМАНИЕ! СЛЕДУЮЩУЮ КОМАНДУ НЕОБХОДИМО ЗАДАТЬ НЕ ПОЗДНЕЕ 20 СЕКУНД, В ПРОТИВНОМ СЛУЧАЕ ПРИБОР АВТОМАТИЧЕСКИ ОТКЛЮЧИТСЯ И ВКЛЮЧЕНИЕ ПРИДЕТСЯ ПОВТОРИТЬ.

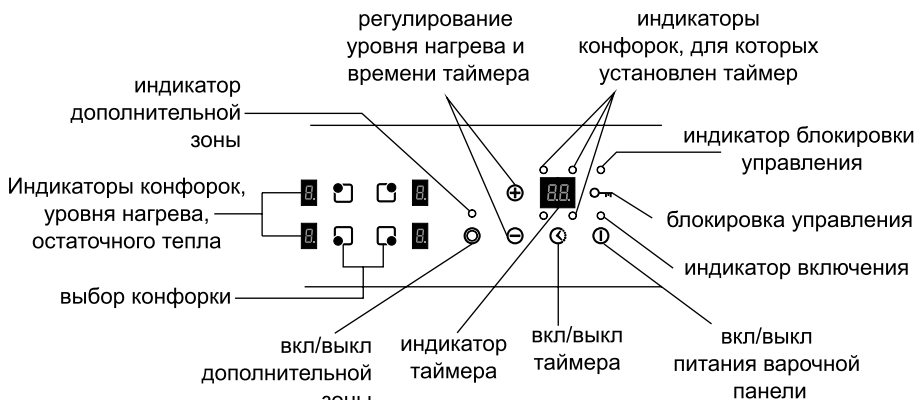
Выключение стола

Весь стол с работающими конфорками можно мгновенно отключить, коснувшись зоны .

УПРАВЛЕНИЕ КОНФОРКАМИ

Включение конфорки

1. Коснуться зоны  с обозначением выбранной конфорки, после чего конфорка перейдет в режим управления. На соответствующем индикаторе мигает «0».
2. Если при значении нагрева «0» коснуться зоны «->», уровень нагрева автоматически установится на «9». Касанием зон «+» или «->» осуществляется установка уровня нагрева. Уровень нагрева «9» соответствует максимальной мощности конфорки.

ВНИМАНИЕ! ЗАДАВАТЬ УРОВЕНЬ НАГРЕВА ПОСЛЕ ВКЛЮЧЕНИЯ КОНФОРКИ НЕОБХОДИМО НЕ ПОЗДНЕЕ 5 СЕКУНД, В ПРОТИВНОМ СЛУЧАЕ КОНФОРКА ВЫЙДЕТ ИЗ РЕЖИМА УПРАВЛЕНИЯ.

Непрерывное касание зоны «+» или «-» ускоряет смену значений.

ВНИМАНИЕ! ОДНОВРЕМЕННО МОЖНО УПРАВЛЯТЬ ТОЛЬКО ОДНОЙ КОНФОРКОЙ.

Изменение уровня нагрева конфорки

Для того чтобы в процессе приготовления изменить уровень нагрева, необходимо:

1. Работавшую конфорку касанием зоны выбора конфорки перевести в режим управления.
2. Касанием зоны «+» или «-» изменить уровень нагрева.

Выключение конфорки

1. Работавшую конфорку перевести касанием зоны выбора конфорки в режим управления.
2. Удерживая палец на зоне «-» установить значение «0», конфорка отключится.

На индикаторе конфорки будет светиться буква «Н», указывающая, что конфорка еще горячая.

УПРАВЛЕНИЕ ДВУХЗОННЫМИ КОНФОРКАМИ

Двухзонные конфорки дают возможность в зависимости от величины посуды использовать либо одну внутреннюю (основную) зону, либо двойную (основную с дополнительной) зону нагрева.

Включение основной зоны

Основная зона (внутренний круг) включается как обычная конфорка.

Необходимо:

1. Перевести конфорку в режим управления.
2. Установить посредством зон «+» или «-» необходимый уровень нагрева.

Включение основной и дополнительной зоны

1. Перевести конфорку в режим управления.
2. Коснуться зоны . К нагреву основной подключится дополнительная зона конфорки. Загорится индикатор дополнительной зоны, а на индикаторе конфорки, в которой включена дополнительная зона загорится точка.
3. Установленный уровень нагрева будет распространяться на обе зоны.

Выключение дополнительной зоны

1. Перевести конфорку в режим управления.
2. Коснуться зоны . Дополнительная зона отключится.

Выключение двухзонной конфорки

1. Перевести конфорку в режим управления.
2. Удерживая палец на зоне «-» установить в окне индикации значение «0». Обе зоны отключатся.

ФУНКЦИЯ УСКОРЕННОГО РАЗОГРЕВА

Позволяет быстро закипятить воду или прогреть сковороду на максимальной мощности, а затем автоматически переключиться на выбранный уровень нагрева.

Для включения необходимо выбрать нужную конфорку, задать уровень нагрева «9» и дополнительно нажать «+». На индикаторе начнет попеременно отображаться уровень нагрева и буква «А». В течение 10 секунд необходимо выбрать желаемый постоянный уровень от 1 до 8. Конфорка будет работать на уровне «9» в течение времени, которое зависит от выбранного постоянного уровня (см. таблицу), затем буква «А» перестанет отображаться, конфорка

переключится на выбранный постоянный уровень нагрева.

Уровень нагрева	1	2	3	4	5	6	7	8
Время работы на уровне «9», мин	1	3	4,8	6,5	8,5	2,5	3,5	4,5

В случае необходимости функцию можно отключить, уменьшив мощность конфорки до «0».

ИНДИКАЦИЯ ОСТАТОЧНОГО ТЕПЛА

После выключения конфорки на индикаторе конфорки отображается буква «Н» (от англ. hot – «горячий»).

После выключения стола в окна индикации всех горячих конфорок будет высвечиваться буква «Н»

Индикация гаснет, когда температура рабочей зоны становится безопасной.

БЛОКИРОВКА УПРАВЛЕНИЯ

Чтобы не допустить нежелательного включения конфорок или изменения установленных режимов приготовления, на столе предусмотрена блокировка управления.

Включение блокировки

Блокировку можно включить в любое время, коснувшись и удерживая зону «». О том, что блокировка включена, свидетельствует горящий индикатор блокировки.

ВНИМАНИЕ! При включенной блокировке возможно отключение стола сенсором «».

Отключение блокировки

Для отключения блокировки необходимо коснуться и удерживать зону «».

Индикатор блокировки погаснет - блокировка выключена.

Ограничение времени работы

С целью обеспечения безопасности панель оснащена ограничителем времени работы каждой из конфорок. Максимальное рабочее время определяется в соответствии с последним выбранным уровнем мощности нагрева.

Если уровень мощности нагрева в течение длительного времени (см. таблицу) не меняется, работающая конфорка автоматически выключается.

Уровень нагрева	1	2	3	4	5	6	7	8	9
Время работы конфорки, час	6	6	5	5	4	1,5	1,5	1,5	1,5

ОТКЛЮЧЕНИЕ КОНФОРОК ПО ТАЙМЕРУ

Программирование таймера

Таймер позволяет программировать отключение всех четырех конфорок.

1. Включить необходимую конфорку и установить уровень нагрева.

2. Перевести таймер в режим управления касанием зоны «» (конфорка должна быть в режиме управления). На индикаторе таймера отобразится «00», замигает индикатор таймера программируемой конфорки.



3. Касанием зон «+» или «->» задать время работы конфорки в минутах.

Во время работы таймера мигает индикатор таймера запрограммированной конфорки и на индикаторе таймера показывается время до отключения конфорки.

По истечении заданного времени раздастся звуковой сигнал и конфорка выключится.

После программирования таймера для нескольких конфорок, будут гореть индикаторы таймера запрограммированных конфорок, на индикаторе таймера по очереди будет отображаться время до отключения каждой запрограммированной конфорки. Индикатор таймера конфорки, время которой отображается будет мигать, остальные индикаторы будут гореть.

Перепрограммирование таймера

1. Перевести нужную конфорку в режим управления касанием зоны .
2. Перевести таймер в режим управления касанием зоны .
3. Касанием зон «+» или «-» изменить время работы конфорки.

Выключение таймера

Чтобы преждевременно отключить таймер, необходимо:

1. Перевести нужную конфорку в режим управления касанием зоны .
2. Перевести таймер в режим управления.
3. Установить на индикаторе таймера значение «00», удерживая палец на зоне «-».
4. Конфорка продолжит работать.

6 УСТАНОВКА

Подготовку мебели и монтаж варочной панели должны производить сотрудники специализированных организаций.

При установке необходимо учесть наличие и размеры подводящих электрических коммуникаций.

Мебель, в которую будет встраиваться прибор, должна быть термостойкой и выдерживать температуру не менее 100 °С.

Края проема должны быть предохранены материалом, устойчивым к поглощению влажности.

Порядок монтажа:

1. Разметить на столешнице контур проема под варочную панель (рис. 21).
Размер монтажного проема (ширина x глубина), мм: 554±1 x 486±1
2. Выпилить проем, придерживая удаляемую часть снизу, во избежание преждевременного падения и скола декоративного покрытия. Дополнительные вентиляционных отверстий не требуется.
3. Разметить и закрепить крепежные кронштейны так, чтобы верхняя кромка кронштейна была на одном уровне с поверхностью столешницы.

ВНИМАНИЕ! ЧТОБЫ ИЗБЕЖАТЬ РАСТРЕСКИВАНИЯ СТОЛЕШНИЦЫ, НЕ ЗАВОРАЧИВАЙТЕ ВИНТЫ САМОНАРЕЗАЮЩИЕ, НЕ ПРОСВЕРЛИВ ПРЕДВАРИТЕЛЬНО ОТВЕРСТИЯ ДИАМЕТРОМ ОТ 2,5 ДО 3 мм.

4. По краю внутренней стороны стеклокерамической пластины приклеить уплотнение для плотного и герметичного прилегания.

5. Аккуратно вставить варочную панель в проем и закрепить четырьмя винтами самонарезающими с шайбами.

Минимальное расстояние от края прибора до боковых вертикальных поверхностей справа или слева (стена, мебель) – 180 мм

Минимальное расстояние от края прибора до вертикальной поверхности сзади – 35 мм

Минимальное расстояние от плоскости установки посуды до горизонтальной поверхности сверху – 840 мм;

Минимальное расстояние от плоскости установки посуды до вытяжки сверху – 690 мм.

Стена за варочной панелью должна быть облицована огнеупорным материалом.

Если после установки варочной панели в рабочее положение её нижняя часть (защитный кожух) является доступной, её необходимо закрыть декоративной панелью (доской, ДСП, ДВП и т.д.).

6. При установке варочной панели необходимо обеспечить минимальные воздушные зазоры согласно рис. 22.



Рис.21



Рис.22

7 ПОДКЛЮЧЕНИЕ

Панель должна подключаться квалифицированным электриком, в соответствии с действующими нормами и правилами.

Самовольно и неправильно подключенная панель не обеспечит надёжную и безопасную работу, что может привести к несчастному случаю.

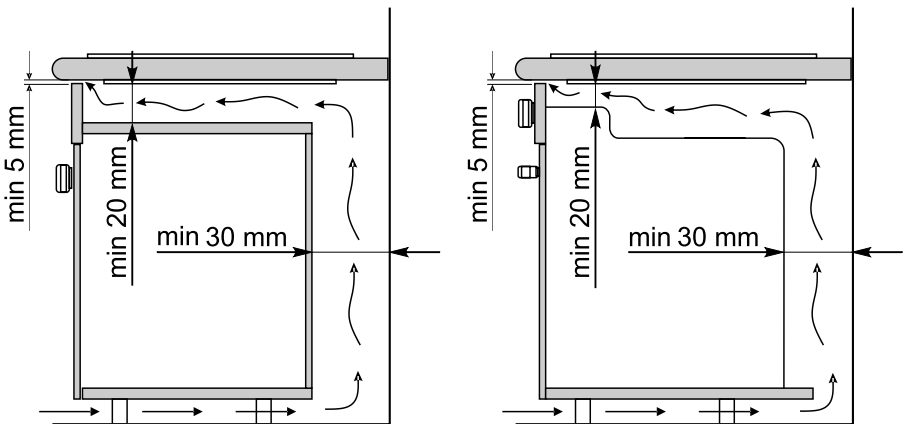
ПЕРЕД ПОДКЛЮЧЕНИЕМ НЕОБХОДИМО ПРОВЕРИТЬ:

- Соответствие электрических параметров панели и электросети;
- Наличие системы заземления и соответствие ее установленным нормам;
- Могут ли предохранители, автоматические выключатели и провода выдержать дополнительную нагрузку от панели;
- Положение шнура питания после установки панели на место. Шнур не должен прикасаться к защитному кожуху.

Не допускается использование переходников, розеток и удлинителей.

Прибор предназначен для непосредственного подключения к стационарной проводке.

Схема электрических соединений выполнена для однофазной сети напряжением 220-230 В (50 Гц).

При подключении в электропроводке необходимо предусмотреть устройство, позволяющее отключать прибор от сети во всех полюсах, рассчитанное на соответствующую нагрузку и соответствующее нормам безопасности. Желто-зеленый провод заземления должен быть соединен с заземлением, минуя выключатель. Устройство для отключения должно обеспечивать расстояние между разомкнутыми контактами не менее 3 мм и быть легко доступным после установки панели. Следует использовать подходящие размыкающие устройства: предохранительные автоматические выключатели, автоматы защиты от тока утечки.

Сетевой кабель должен быть подключен следующим образом: коричневый провод – к фазному проводу, синий – к нейтрали, желто-зеленый – к защитному проводнику (заземлению).

Неправильно подключенные, неплотно затянутые соединения могут вызвать перегрев клеммного соединения.

8 ОБСЛУЖИВАНИЕ ВАРОЧНОЙ ПАНЕЛИ

8.1 УХОД ЗА ВАРОЧНОЙ ПАНЕЛЮ

Содержите варочную панель в чистоте.

ВНИМАНИЕ! ПЕРЕД ТЕМ КАК МЫТЬ, ОБЯЗАТЕЛЬНО ОТКЛЮЧИТЕ ВАРОЧНУЮ ПАНЕЛЬ ОТ ЭЛЕКТРОСЕТИ!

Варочную панель следует мыть кухонной губкой, теплой водой с моющим средством для посуды и протирать мягкой тканью.

Не применяйте абразивные порошки, а также вещества, содержащие **кислоты и другие агрессивные компоненты**, которые могут необратимо повредить поверхности.

Если уборка стеклянной поверхности прибора проводилась чистящим средством с содержанием щелочи, ее необходимо вытереть насухо во избежание образования необратимых пятен.



Рис.23

Если случайно изделия из алюминиевой фольги или пластмассы расплавятся на поверхности варочной панели или к ней прикипит сахар – их следует немедленно удалить с помощью скребка, входящего в комплект варочной панели (рис. 23).

Не оставляйте пролитую пищу и другие загрязнения на поверхности варочной панели, так как при последующем приготовлении они прикипят и их сложно будет удалить.

Очистка паром не допускается.

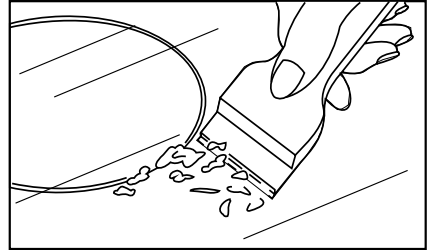
ВНИМАНИЕ! СОБЛЮДАЙТЕ ОСТОРОЖНОСТЬ ПРИ ОБРАЩЕНИИ СО СКРЕБКОМ И ХРАНИТЕ ЕГО В МЕСТАХ, НЕДОСТУПНЫХ ДЕТЯМ, В ЗАКРЫТОМ ПОЛОЖЕНИИ (ПОДВИЖНАЯ ПЛАСТИНА ВЫДВИНУТА ВПЕРЕД).

8.2 ТЕХНИЧЕСКОЕ ОБСЛУЖИВАНИЕ ВАРОЧНОЙ ПАНЕЛИ

Техническое обслуживание прибора проводится специалистами организаций, имеющих на это право в соответствии с законодательством и действующими региональными Правилами.

Особое внимание необходимо обратить на состояние шнура питания.

При повреждении шнура питания его замену во избежание опасности должен производить изготовитель, сервисная служба или подобный квалифицированный персонал.

9 ВОЗМОЖНЫЕ НЕИСПРАВНОСТИ И МЕТОДЫ ИХ УСТРАНЕНИЯ

Если при эксплуатации прибора возникли проблемы, прежде чем обращаться в сервисную службу, проверьте следующее:

1. Подключен ли шнур питания к электрической сети 220 В (50 Гц).
2. Состояние аварийных автоматических выключателей (предохранителей) системы электроснабжения помещения.

Устройство оснащено системой самодиагностики.

Перечень ошибок приведен в таблице 1.

Таблица 1

ПВЭ 4233 К10, ПВЭ 4233 К11		
Er02	Перегрев сенсорного управления	Остудите панель, если ошибка не устранится обратитесь в сервисную службу.
Er03+звуковой сигнал	Некорректное или длительное касание сенсорных зон, посторонние предметы на сенсорах	Ошибка прекратится автоматически при удалении препятствия. Все работающие конфорки при этом выключаются.
ПВЭ 4233 К6		
Er03+звуковой сигнал	Некорректное или длительное касание сенсорных зон, посторонние предметы на сенсорах	Ошибка прекратится автоматически при удалении препятствия. Все работающие конфорки при этом выключаются.
E	Термопара конфорки повреждена	Обратитесь в сервисную службу
Er21	Перегрев сенсорного управления	Остудите панель, если ошибка не устранится обратитесь в сервисную службу.
E2 или E3	Обрыв или короткое замыкание датчика температуры сенсорного управления	Обратитесь в сервисную службу

Если после проведения описанных выше проверок неисправность не удалось устранить, отключите прибор от электрической сети и обратитесь в сервисную службу.

ВНИМАНИЕ! ВСЕ РАБОТЫ ПО РЕМОНТУ ПРИБОРА В ПЕРИОД ГАРАНТИЙНОГО СРОКА ЭКСПЛУАТАЦИИ ПРОИЗВОДЯТСЯ ТОЛЬКО ПЕРСОНАЛОМ СЕРВИСНОЙ СЛУЖБЫ. ПОСЛЕДУЮЩИЕ РЕМОНТЫ И ОБСЛУЖИВАНИЕ МОГУТ ВЫПОЛНЯТЬ СПЕЦИАЛИСТЫ УПОЛНОМОЧЕННЫХ ОРГАНИЗАЦИЙ.

ПРИ НЕКВАЛИФИЦИРОВАННО ВЫПОЛНЕННОМ РЕМОНТЕ ПРИБОР МОЖЕТ СТАТЬ ИСТОЧНИКОМ СЕРЬЕЗНОЙ ОПАСНОСТИ.

10 ТРАНСПОРТИРОВАНИЕ И ХРАНЕНИЕ

Перевозить варочные панели необходимо в заводской упаковке согласно указанным на ней требованиям манипуляционных знаков.

Транспорт и хранилища должны обеспечивать защиту варочных панелей от атмосферных осадков и механических повреждений.

11 УТИЛИЗАЦИЯ

Утилизация приборов проводится уполномоченными организациями по обращению и переработке бытовой техники в соответствии с действующими нормами.

Перед утилизацией отключите прибор от электрической сети и обрежьте шнур питания.

12 ГАРАНТИИ ИЗГОТОВИТЕЛЯ

Данные гарантийные обязательства не ограничивают определенные законом права потребителей.

Гарантийная карта является неотъемлемой частью (см. приложение) руководства по эксплуатации.

Месяц и год изготовления и адрес изготовителя прибора указаны в гарантийной карте и в маркировке прибора.

Сведения о приемке прибора указаны в гарантийной карте.

Гарантийный срок прибора - 2 года с момента передачи его потребителю. При невозможности установить дату передачи гарантийный срок исчисляется с даты изготовления, если иное не установлено в действующем законодательстве.

Гарантийный ремонт производится персоналом уполномоченной сервисной службы.

Специалист сервисной службы, производящий ремонт, обязан заполнить отрывной изымаемый талон и корешок к нему.

ВНИМАНИЕ: ВО ИЗБЕЖАНИЕ НЕДОРАЗУМЕНИЙ, СВЯЗАННЫХ С ГАРАНТИЙНЫМ ОБСЛУЖИВАНИЕМ, ТРЕБУЙТЕ ОТ ПРОДАВЦА ОБЯЗАТЕЛЬНОГО УКАЗАНИЯ В ГАРАНТИЙНОЙ КАРТЕ НАИМЕНОВАНИЯ И АДРЕСА СЕРВИСНОЙ СЛУЖБЫ И ОТМЕТКИ О ПРОДАЖЕ.

Претензии по комплектности и механическим повреждениям после продажи варочной панели не принимаются.

Гарантийные обязательства не выполняются в случае:

- несоблюдения правил транспортировки и хранения.
- несоблюдения правил установки и эксплуатации.
- разборки и ремонта прибора лицами, не имеющими на это право.
- использования прибора в коммерческих целях или на предприятиях общественного питания

По вопросам гарантийного ремонта необходимо обращаться к Продавцу.

По вопросам послегарантийного ремонта необходимо обращаться к Продавцу, либо в любую уполномоченную организацию.

Сервисная служба завода изготовителя окажет помощь и ответит на все Ваши вопросы:

**Унитарное предприятие
“Гефест-техника”:**

Республика Беларусь, 224002,
г. Брест, ул. Суворова, 21

адрес электронной почты:

gt.sa@gefest.org

официальный сайт:

www.gefest.com

бесплатная горячая линия:

- для Республики Беларусь - 8 801 201 44 44
- для России, Казахстана, Узбекистана - 8 10 800 2010 44 44
- для Украины, Литвы, Латвии - 00 800 2010 44 44
- для прочих стран - +375 162 27 67 62

Таблица 2

<i>Модель и (или) модификация</i>	<i>Цвет поверхности варочной панели</i>
ПВЭ 4233 ПВЭ 4233 К6 ПВЭ 4233 К10 ПВЭ 4233 К11	Черный
ПВЭ 4233 К7 ПВЭ 4233 К12	Белый